

# amidia



swiss made

*sharpness  
at its peak*



## Diamantmesser

Made in Switzerland

# Amidia AG

Die Amidia AG stellt seit über 20 Jahren Diamantmesser für die Ophthalmologie, Mikrochirurgie und plastische Chirurgie her. Durch die langjährige Erfahrung und die strenge Qualitätskontrolle gewährleistet Amidia, dass nur erstklassige Produkte hergestellt und verkauft werden.

Seit 2015 bietet Amidia die einzigartigen Nano-Diamantklingen an. Diese wiederverwendbaren Messer sind eine perfekte Alternative zu den Einmalmessern. Bei korrekter Anwendung sind über 100 Eingriffe pro Messer möglich. Damit werden Kosten eingespart und durch weniger Abfälle die Umwelt geschont.

Amidia bietet im Bereich der Mikrochirurgie sämtliche gängigen Ausführungen an. Anfragen nach neuen Klingentypen werden gerne geprüft und wenn möglich auch realisiert.

## WICHTIG:

Es werden auch Diamantmesser von anderen Herstellern nachgeschliffen und instand gestellt.

Gerne beantworten wir jederzeit alle Fragen im Zusammenhang mit unseren hochwertigen Produkten

AMIDIA AG

## Inhaltsverzeichnis

Diamantmesser für die Parazentese Inzision (Titangriff mit Druckmechanismus & Bajonett-Verschluss)	6
Diamantmesser für Clear Cornea Inzision (Titangriff mit Druckmechanismus & Bajonett-Verschluss)	10
Diamantmesser für die Glaukomachirurgie	14
Diamantmesser für die Retina-Chirurgie	14
Diamantmesser für Hornhautinzisionen (Limbal relaxing inzision, LRI)	15
Universalstufenmesser	17
Diamantmesser mit einem Mikrometer	18
Diamantmesser zur Implantation von intracornealen Ringsegmenten (INTACS oder KERA RINGS)	19
Diamantmesser für die Mikrochirurgie	20
Zeppelin Diamantmesser für die Mikrochirurgie	22
Nano Diamantmesser mit einem eloxierten Aluminium-Griff	24
Nano Diamantmesser mit einem Kunststoffgriff	26
Gebrauchsanweisung für Diamantmesser mit einem Mikrometer	29
Zubehör	30
Bedienungsanleitung	31
Kundendienst	33
<b>Why diamonds are better than disposable blades</b>	<b>34</b>
Notizen	35

## Fakten über Diamantmesser

- Diamantklingen sind die am besten schneidenden Skalpelle
- Diamantklingen werden nie stumpf. Sie werden nur durch unsachgemäße Handhabung beschädigt.
- Diamantklingen sind die kosteneffizientesten Schneidinstrumente

## Wie viele Inzisionen können mir einer Diamantklinge durchgeführt werden?

Theoretisch können unzählige Operationen durchgeführt werden, da die Diamantklinge nicht stumpf wird. Die Klinge wird nur beschädigt, wenn sie mit einem Instrument oder einem anderen harten Gegenstand in Berührung kommt.

## Griffe

Die Griffe bestehen aus Titan und werden in der Schweiz hergestellt.  
Wir unterscheiden zwischen folgenden Griffen:



Griff mit Druckmechanismus



Griff mit Bajonett-Verschluss



Griffe mit Reinigungs-löchern



Abgewinkelte Fassung



Stufenmesser-Griff



Griff mit Mikrometer

## Diamantmesser für die Parazentese Inzision

Die Amidia Griffe mit Druckmechanismus oder Bajonett-Verschluss werden aus Titan gefertigt. Jede Diamantklinge ist mit einem geraden oder 30° abgewinkelten Halter erhältlich.

Griff mit  
Bajonett-Verschluss

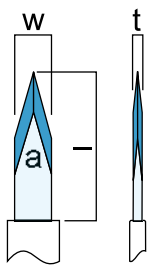
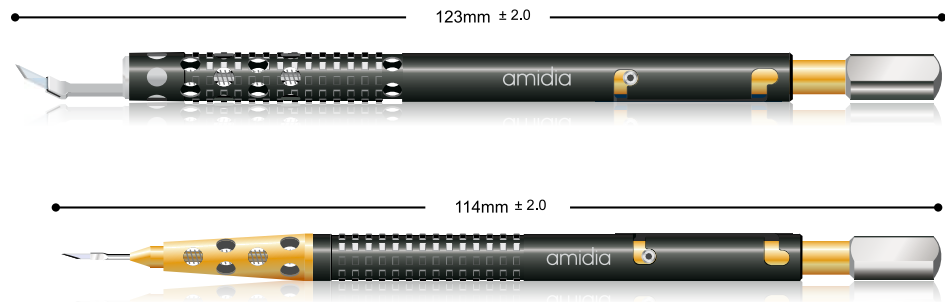

### Lanze 30° mit stumpfen Seiten

Lanzen mit stumpfen Seiten				abgewinkelte Fassung	gerade Fassung
Breite (w)	Länge (l)	Dicke (t)	Winkel (a)	Bestell. Nr.	Bestell. Nr.
0.80 mm	3.00 mm	0.17 mm	30°	350-01A	350-01
0.90 mm	3.00 mm	0.17 mm	30°	350-02A	350-02
1.00 mm	3.00 mm	0.17 mm	30°	350A	350

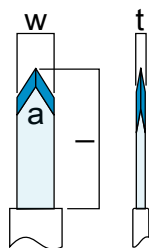

### Lanze 60° mit stumpfen Seiten

Lanzen mit stumpfen Seiten				abgewinkelte Fassung	gerade Fassung
Breite (w)	Länge (l)	Dicke (t)	Winkel (a)	Bestell. Nr.	Bestell. Nr.
0.80 mm	3.00 mm	0.17 mm	60°	318-01A	318-01
0.90 mm	3.00 mm	0.17 mm	60°	348A	348
1.00 mm	3.00 mm	0.17 mm	60°	320A	320

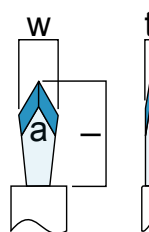

### Lanze 60° econo mit stumpfen Seiten

Lanzen mit stumpfen Seiten				abgewinkelte Fassung	gerade Fassung
Breite (w)	Länge (l)	Dicke (t)	Winkel (a)	Bestell. Nr.	Bestell. Nr.
1.00 mm	2.00 mm econo	0.17 mm	60°	318A	318

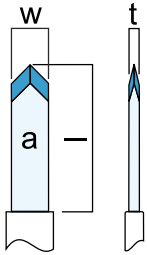

### Lanze 90° mit stumpfen Seiten

Lanzen mit stumpfen Seiten				abgewinkelte Fassung	gerade Fassung
Breite (w)	Länge (l)	Dicke (t)	Winkel (a)	Bestell. Nr.	Bestell. Nr.
1.00 mm	3.00 mm	0.17 mm	90°	319A	319
1.40 mm	3.00 mm	0.17 mm	90°	329A	329

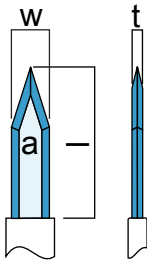

### Lanze 30° mit schneidenden Seiten

Lanzen mit schneidenden Seiten				abgewinkelte Fassung	gerade Fassung
Breite (w)	Länge (l)	Dicke (t)	Winkel (a)	Bestell. Nr.	Bestell. Nr.
1.00 mm	3.00 mm	0.17mm	30°	331-03A	331-03

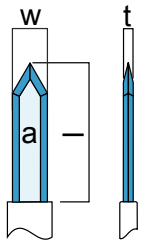

### Lanze 60° mit schneidenden Seiten

Lanzen mit schneidenden Seiten				abgewinkelte Fassung	gerade Fassung
Breite (w)	Länge (l)	Dicke (t)	Winkel (a)	Bestell. Nr.	Bestell. Nr.
0.80 mm	3.00 mm	0.17 mm	60°	331-05A	331-05
0.90 mm	3.00 mm	0.17 mm	60°	331-06A	331-06
1.00 mm	3.00 mm	0.17 mm	60°	331-07A	331-07

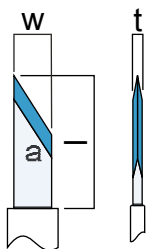

### single edge 30°

				abgewinkelte Fassung	gerade Fassung
Breite (w)	Länge (l)	Dicke (t)	Winkel (a)	Bestell. Nr.	Bestell. Nr.
1.00 mm	3.00 mm	0.17 mm	30°	312A	312

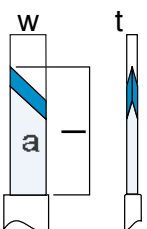

### single edge 45°

				abgewinkelte Fassung	gerade Fassung
Breite (w)	Länge (l)	Dicke (t)	Winkel (a)	Bestell. Nr.	Bestell. Nr.
1.00 mm	3.00 mm	0.17 mm	45°	311A	311
1.50 mm	3.00 mm	0.17 mm	45°	310A	310

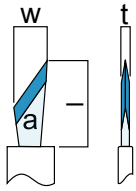

**single edge 30° econo**

Breite (w)	Länge (l)	Dicke (t)	Winkel (a)	abgewinkelte Fassung Bestell. Nr.	gerade Fassung Bestell. Nr.
0.70 mm	<b>2.00 mm econo</b>	0.17 mm	30°	316A	316
1.00 mm	<b>2.00 mm econo</b>	0.17 mm	30°	387A	387

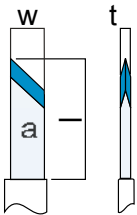

**single edge 45° econo**

Breite (w)	Länge (l)	Dicke (t)	Winkel (a)	abgewinkelte Fassung Bestell. Nr.	gerade Fassung Bestell. Nr.
0.70 mm	<b>2.00 mm econo</b>	0.17 mm	45°	315A	315

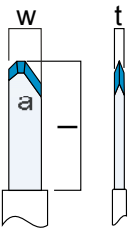

**3-Schnitt**

Breite (w)	Länge (l)	Dicke (t)	Winkel (a)	abgewinkelte Fassung Bestell. Nr.	gerade Fassung Bestell. Nr.
1.00 mm	3.00 mm	0.17 mm	45° / 30°	313A	313

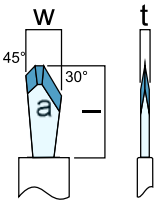

**3-Schnitt econo**

Breite (w)	Länge (l)	Dicke (t)	Winkel (a)	abgewinkelte Fassung Bestell. Nr.	gerade Fassung Bestell. Nr.
0.70 mm	<b>2.00 mm econo</b>	0.17 mm	45° / 30°	317A	317

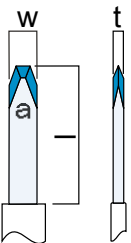

**3-Schnitt**

Das ideale Messer für die „Sideport“ -Inzision				abgewinkelte Fassung Bestell. Nr.	gerade Fassung Bestell. Nr.
Breite (w)	Länge (l)	Dicke (t)	Winkel (a)		
1.00 mm	2.50 mm	0.17 mm	60°	309-01A	309-01

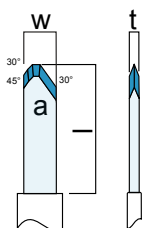

**Curved 4 facets**

Breite (w)	Länge (l)	Dicke (t)	Winkel (a)	abgewinkelte Fassung Bestell. Nr.	gerade Fassung Bestell. Nr.
1.00 mm	3.00 mm	0.17 mm		324A	324



**ULTRA SHARP Version - mit 0.10 mm dünner Klinge**

Die neue „Ultra Sharp Series“ bietet höchste Schneidperformance.  
Griffe mit Spühhöchern

**Ultra Sharp Series**  
blade thickness 0.1 mm only

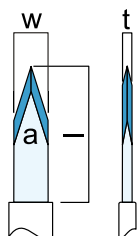

<b>Lanze 30° mit stumpfen Seiten</b>					
<b>Lanzen mit stumpfen Seiten</b>				<b>abgewinkelte Fassung</b>	<b>gerade Fassung</b>
Breite (w)	Länge (l)	Dicke (t)	Winkel (a)	Bestell. Nr.	Bestell. Nr.
0.80 mm	3.00 mm	0.10 mm	30°	350-US01A	350-US01
0.90 mm	3.00 mm	0.10 mm	30°	350-US02A	350-US02
1.00 mm	3.00 mm	0.10 mm	30°	350-US03A	350-US03

**ULTRA SHARP Version - mit 0.10 mm dünner Klinge**

Dadurch verringert sich der Widerstand beim Eindringen in die Cornea.

**Ultra Sharp Series**  
blade thickness 0.1 mm only

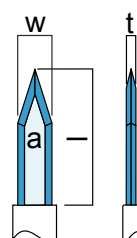

<b>Lanze 30° mit schneidenden Seiten</b>					
<b>Lanzen mit schneidenden Seiten</b>				<b>abgewinkelte Fassung</b>	<b>gerade Fassung</b>
Breite (w)	Länge (l)	Dicke (t)	Winkel (a)	Bestell. Nr.	Bestell. Nr.
0.90 mm	3.00 mm	0.10 mm	30°	331-US02A	331-US02
1.00 mm	3.00 mm	0.10 mm	30°	331-US03A	331-US03

# Diamantmesser für Clear Cornea Inzisionen

Dank der grossen Auswahl an Clear-Cornea Diamantmesser findet jeder Augenarzt die richtige Messerkonfiguration

**Highlights:**

- Die neue „Ultra Sharp Series“ bietet höchste Schneidperformance
- Bajonett- oder Druckmechanismus-Verschluss
- Stumpfe oder schneidende Seiten
- Verschiedene Winkel (a) der Diamantspitzen
- Griffe mit Spühhöchern

Griff mit Druckmechanismus



Griff mit Bajonett-Verschluss

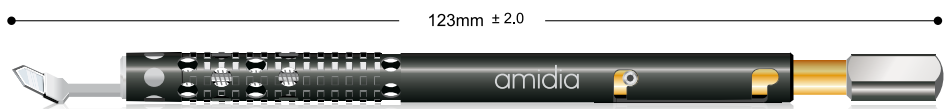

## Clear Cornea | schneidende Seiten 60°

abgewinkelte Fassung				Bajonett-Verschluss	Druckmechanismus
Breite (w)	Länge (l)	Dicke (t)	Winkel (a)	Bestell. Nr.	Bestell. Nr.
2.20 mm	4.00 mm	0.17 mm	60°	365-02A	265-02A
2.40 mm	4.00 mm	0.17 mm	60°	365-01A	265-01A
2.50 mm	4.00 mm	0.17 mm	60°	365-03A	265-03A
2.60 mm	4.00 mm	0.17 mm	60°	372-01A	272-01A
2.65 mm	4.00 mm	0.17 mm	60°	365-04A	265-04A
2.75 mm	4.00 mm	0.17 mm	60°	365-05A	265-05A
2.80 mm	4.00 mm	0.17 mm	60°	377-03A	277-03A
2.85 mm	4.00 mm	0.17 mm	60°	365-06A	265-06A
3.00 mm	4.00 mm	0.17 mm	60°	397A	297A
3.20 mm	4.00 mm	0.17 mm	60°	334A	234A

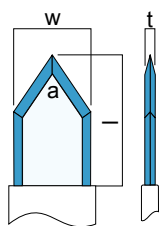

ULTRA SHARP Version 60° - mit 0.10 mm dünner Klinge

**Ultra Sharp Series**  
blade thickness 0.1 mm only

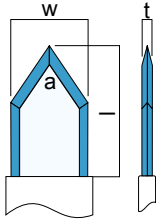

**Clear Cornea | schneidende Seiten 60°**

abgewinkelte Fassung				Bajonett-Verschluss	Druckmechanismus
Breite (w)	Länge (l)	Dicke (t)	Winkel (a)	Bestell. Nr.	Bestell. Nr.
2.20 mm	4.00 mm	0.10 mm	60°	365-US02A	265-US02A
2.40 mm	4.00 mm	0.10 mm	60°	365-US01A	265-US01A
2.50 mm	4.00 mm	0.10 mm	60°	365-US03A	265-US03A
2.60 mm	4.00 mm	0.10 mm	60°	372-US01A	272-US01A
2.65 mm	4.00 mm	0.10 mm	60°	365-US04A	265-US04A
2.75 mm	4.00 mm	0.10 mm	60°	365-US05A	265-US05A
2.80 mm	4.00 mm	0.10 mm	60°	377-US03A	277-US03A
2.85 mm	4.00 mm	0.10 mm	60°	365-US06A	265-US06A
3.00 mm	4.00 mm	0.10 mm	60°	397-USA	297-USA

**Clear Cornea | schneidende Seiten 70°**

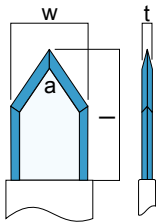

abgewinkelte Fassung				Bajonett-Verschluss	Druckmechanismus
Breite (w)	Länge (l)	Dicke (t)	Winkel (a)	Bestell. Nr.	Bestell. Nr.
2.20 mm	4.00 mm	0.17 mm	70°	376-01A	276-01A
2.40 mm	4.00 mm	0.17 mm	70°	376-02A	276-02A
2.50 mm	4.00 mm	0.17 mm	70°	376-03A	276-03A
2.60 mm	4.00 mm	0.17 mm	70°	376-04A	276-04A
2.65 mm	4.00 mm	0.17 mm	70°	376-05A	276-05A
2.75 mm	4.00 mm	0.17 mm	70°	376-06A	276-06A
2.80 mm	4.00 mm	0.17 mm	70°	377-01A	277-01A
2.85 mm	4.00 mm	0.17 mm	70°	376-07A	276-07A
3.00 mm	4.00 mm	0.17 mm	70°	376-08A	276-08A
3.20 mm	4.00 mm	0.17 mm	70°	376-09A	276-09A

ULTRA SHARP Version 70° - mit 0.10 mm dünner Klinge

**Ultra Sharp Series**  
blade thickness 0.1 mm only

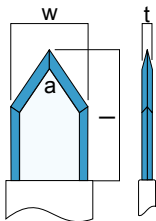

**Clear Cornea | schneidende Seiten 70°**

abgewinkelte Fassung				Bajonett-Verschluss	Druckmechanismus
Breite (w)	Länge (l)	Dicke (t)	Winkel (a)	Bestell. Nr.	Bestell. Nr.
2.20 mm	4.00 mm	0.10 mm	70°	376-US01A	276-US01A
2.40 mm	4.00 mm	0.10 mm	70°	376-US02A	276-US02A
2.50 mm	4.00 mm	0.10 mm	70°	376-US03A	276-US03A
2.60 mm	4.00 mm	0.10 mm	70°	376-US04A	276-US04A
2.65 mm	4.00 mm	0.10 mm	70°	376-US05A	276-US05A
2.75 mm	4.00 mm	0.10 mm	70°	376-US06A	276-US06A
2.80 mm	4.00 mm	0.10 mm	70°	377-US01A	277-US01A
2.85 mm	4.00 mm	0.10 mm	70°	376-US07A	276-US07A
3.00 mm	4.00 mm	0.10 mm	70°	376-US08A	276-US08A

### Clear Cornea | schneidende Seiten 90°

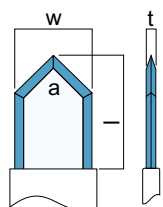

abgewinkelte Fassung				Bajonett-Verschluss	Druckmechanismus
Breite (w)	Länge (l)	Dicke (t)	Winkel (a)	Bestell. Nr.	Bestell. Nr.
1.80 mm	4.00 mm	0.17 mm	90°	336A	236A
2.20 mm	4.00 mm	0.17 mm	90°	362A	262A
2.40 mm	4.00 mm	0.17 mm	90°	365A	265A
2.50 mm	4.00 mm	0.17 mm	90°	398A	298A
2.60 mm	4.00 mm	0.17 mm	90°	372A	272A
2.65 mm	4.00 mm	0.17 mm	90°	395A	295A
2.75 mm	4.00 mm	0.17 mm	90°	395-01A	295-01A
2.80 mm	4.00 mm	0.17 mm	90°	377A	277A
2.85 mm	4.00 mm	0.17 mm	90°	377-04A	277-04A
3.00 mm	4.00 mm	0.17 mm	90°	373A	273A
3.20 mm	4.00 mm	0.17 mm	90°	374A	274A

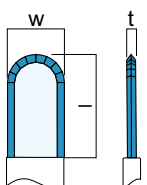

### Rundmesser | schneidende Seiten

abgewinkelte Fassung			Bajonett-Verschluss	Druckmechanismus
Breite (w)	Länge (l)	Dicke (t)	Bestell. Nr.	Bestell. Nr.
1.40 mm	4.00 mm	0.17 mm	339A	239A
2.00 mm	4.00 mm	0.17 mm	354A	254A

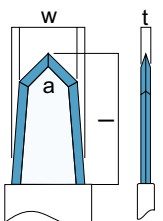

### Clear Cornea mit trapezoider Klinge | schneidende Seiten 90°

abgewinkelte Fassung				Bajonett-Verschluss	Druckmechanismus
Breite (w)	Länge (l)	Dicke (t)	Winkel (a)	Bestell. Nr.	Bestell. Nr.
1.80-2.20 mm	4.00 mm	0.17 mm	90°	389-03A	289-03A
1.80-2.40 mm	4.00 mm	0.17 mm	90°	389-04A	289-04A
2.10-2.40 mm	4.00 mm	0.17 mm	90°	389-05A	289-05A
2.40-2.70 mm	4.00 mm	0.17 mm	90°	384-03A	284-03A
2.50-3.00 mm	4.00 mm	0.17 mm	90°	390A	290A

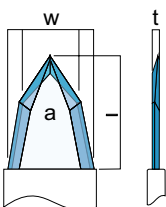

### Clear Cornea mit 3D Klinge | schneidende Seiten 80°

abgewinkelte Fassung				Bajonett-Verschluss
Breite (w)	Länge (l)	Dicke (t)	Winkel (a)	Bestell. Nr.
2.20 mm	4.00 mm	0.17 mm	80°	3D-10A
2.40 mm	4.00 mm	0.17 mm	80°	3D-12A
2.50 mm	4.00 mm	0.17 mm	80°	3D-13A
2.65 mm	4.00 mm	0.17 mm	80°	3D-15A
2.80 mm	4.00 mm	0.17 mm	80°	3D-17A
3.00 mm	4.00 mm	0.17 mm	80°	3D-19A

**Clear Cornea | stumpfe Seiten 60°**

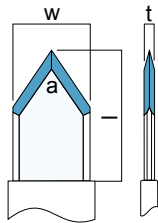

abgewinkelte Fassung				Bajonett-Verschluss	Druckmechanismus
Breite (w)	Länge (l)	Dicke (t)	Winkel (a)	Bestell. Nr.	Bestell. Nr.
2.20 mm	4.00 mm	0.17 mm	60°	307-03A	207-03A
2.40 mm	4.00 mm	0.17 mm	60°	307-05A	207-05A
2.65 mm	4.00 mm	0.17 mm	60°	307-06A	207-06A
2.75 mm	4.00 mm	0.17 mm	60°	308-05A	208-05A
2.80 mm	4.00 mm	0.17 mm	60°	343-05A	243-05A
2.85 mm	4.00 mm	0.17 mm	60°	307-07A	207-07A
3.00 mm	4.00 mm	0.17 mm	60°	385A	285A
3.20 mm	4.00 mm	0.17 mm	60°	321A	221A

**Clear Cornea | stumpfe Seiten 70°**

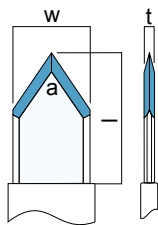

abgewinkelte Fassung				Bajonett-Verschluss	Druckmechanismus
Breite (w)	Länge (l)	Dicke (t)	Winkel (a)	Bestell. Nr.	Bestell. Nr.
2.20 mm	4.00 mm	0.17 mm	70°	307-01A	207-01A
2.40 mm	4.00 mm	0.17 mm	70°	322-01A	222-01A
2.65 mm	4.00 mm	0.17 mm	70°	322-02A	222-02A
2.75 mm	4.00 mm	0.17 mm	70°	308-03A	208-03A
2.80 mm	4.00 mm	0.17 mm	70°	343-03A	243-03A
2.85 mm	4.00 mm	0.17 mm	70°	343-06A	243-06A
3.00 mm	4.00 mm	0.17 mm	70°	322-01A	222-01A
3.20 mm	4.00 mm	0.17 mm	70°	322-03A	222-03A

**Clear Cornea | stumpfe Seiten 90°**

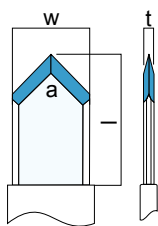

abgewinkelte Fassung				Bajonett-Verschluss	Druckmechanismus
Breite (w)	Länge (l)	Dicke (t)	Winkel (a)	Bestell. Nr.	Bestell. Nr.
2.20 mm	4.00 mm	0.17 mm	90°	307A	207A
2.40 mm	4.00 mm	0.17 mm	90°	307-04AR	207-04AR
2.50 mm	4.00 mm	0.17 mm	90°	308A	208A
2.65 mm	4.00 mm	0.17 mm	90°	308-02A	208-02A
2.75 mm	4.00 mm	0.17 mm	90°	308-09A	208-09A
2.80 mm	4.00 mm	0.17 mm	90°	343A	243A
3.00 mm	4.00 mm	0.17 mm	90°	322A	222A

## Diamantmesser für die Glaukomachirurgie

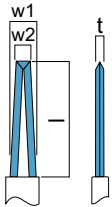

### Zaldivar Universalmesser

**abgewinkelte Fassung**

**Bajonett-Verschluss**

Breite (w1)	Breite (w2)	Länge (l)	Dicke (t)	Bestell. Nr.
1.00 mm	0.55 mm	4.50 mm	0.15 mm	A-333-01

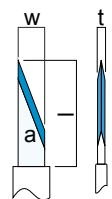

### Spezialmesser für die Viskokanalostomie nach Dr. Stegmann

**gerade Fassung**

**Bajonett-Verschluss**

Breite (w)	Länge (l)	Dicke (t)	Winkel (a)	Bestell. Nr.
0.50 mm	3.50 mm	0.17 mm	20°	301-01

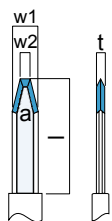
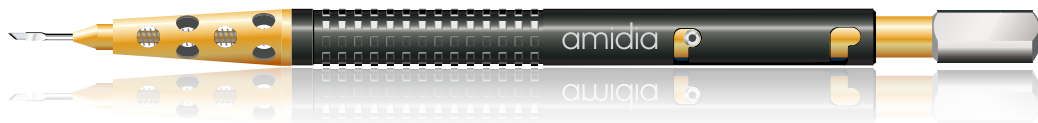

### Stufenmesser

**Stufen: 0.15 / 0.20 / 0.25 / 0.30 / 0.37 / 0.50 / 4.00**

Breite (w1)	Breite (w2)	Länge (l)	Dicke (t)	Winkel (a)	Bestell. Nr.
1.00 mm	0.30 mm	3.50 mm	0.17 mm	25°	820-01



## Diamantmesser für die Retina-Chirurgie

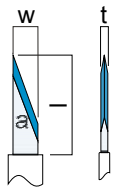
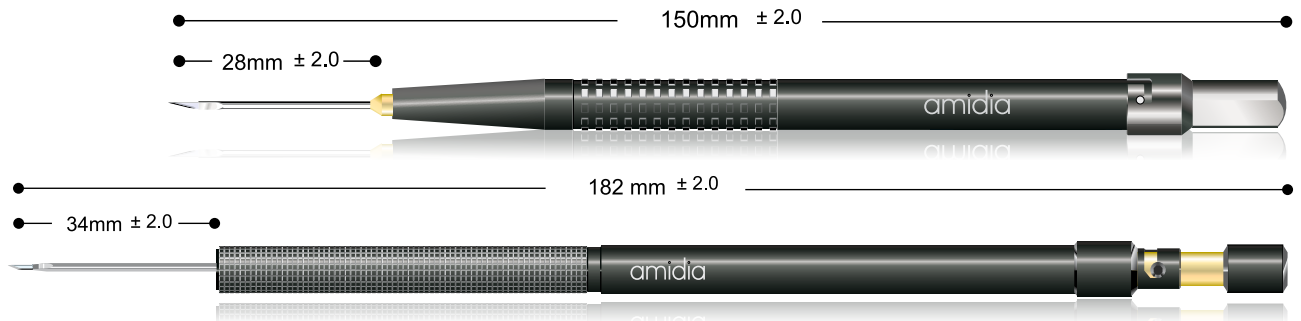

### Diamantmesser für die Retina-Chirurgie

#### Retina

Breite (w)	Länge (l)	Dicke (t)	Winkel (a)	Bestell. Nr.
0.50 mm	3.00 mm	0.17 mm	20°	301R
0.90 mm	3.00 mm	0.17 mm	45°	302R
1.00 mm	3.00 mm	0.17 mm	45°	311R-01

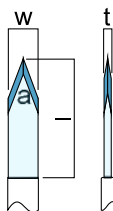

### Diamantmesser für die Vitrektomie zum Schneiden der Vene

#### Retina

Breite (w)	Länge (l)	Dicke (t)	Winkel (a)	Bestell. Nr.
0.50 mm	2.0 mm	0.10 mm	40°	303R

# Diamantmesser für Hornhautinzisionen

(Limbal Relaxing Inzision)

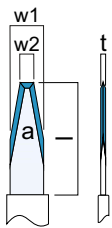

## Diamantmesser für Hornhautinzisionen

mit 3 Schnitttiefen 0.50 / 0.55 / 0.60

Breite (w1)	Breite (w2)	Länge (l)	Dicke (t)	Winkel (a)	Bestell. Nr.
1.00 mm	0.40 mm	3.00 mm	0.10 mm	20°	820-02

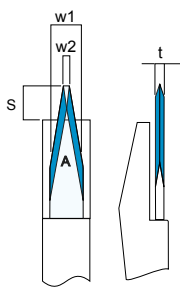
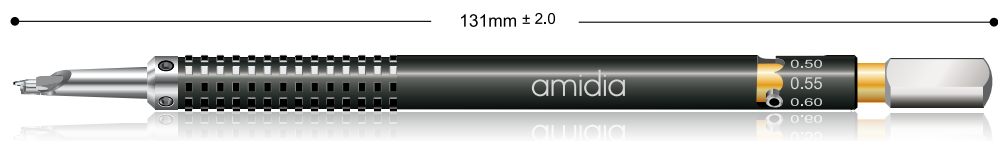

## Donnenfeld LRI-Messer

mit 1 Schnitttiefe 0.60

Breite (w1)	Breite (w2)	Länge (l)	Dicke (t)	Winkel (a)	Bestell. Nr.
0.80 mm	0.6 mm	0.60 mm	0.17 mm	20°	820-03

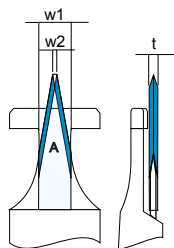
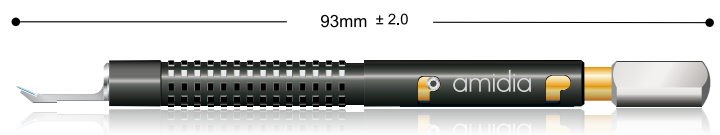

## Nichamin LRI-Messer

mit 7 Schnitttiefen 0.45 / 0.50 / 0.55 / 0.60 / 0.65 / 0.7 / 0.75

Breite (w1)	Breite (w2)	Länge (l)	Dicke (t)	Winkel (a)	Bestell. Nr.
0.80 mm	0.20 mm	3.00 mm	0.10 mm	15°	820-04

Funktionen:

- sehr kleiner Führungsschuh
- bessere Sicht für den Chirurgen
- exzellente Kontrolle während dem Eingriff

- Klinge mit einer kleinen flachen Spitze
- eignet sich für Techniken, bei welchen die Pachymetrie angewendet wird
- Stufen: 0.45, 0.50, 0.55, 0.60, 0.65, 0.7, 0.75

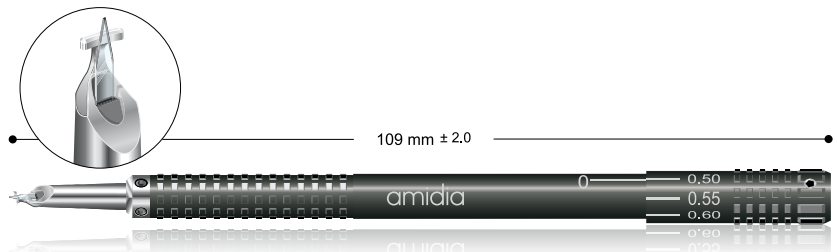



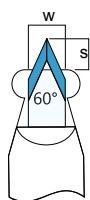

### Rubenstein LRI-Messer mit Standard Griff

mit einer fixen Schnitttiefe

Breite (w)	Länge (l)	Dicke (t)	Winkel (a)		Bestell. Nr.
0.50 mm		0.17 mm	60°	Schnitttiefe 0.50	820-05-L50
0.50 mm		0.17 mm	60°	Schnitttiefe 0.55	820-05-L55
0.50 mm		0.17 mm	60°	Schnitttiefe 0.60	820-05-L60

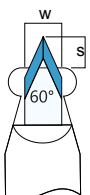
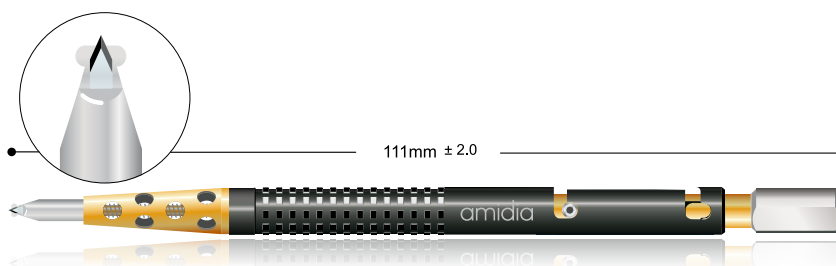

### Rubenstein LRI-Messer mit kurzem Griff

mit einer fixen Schnitttiefe

Breite (w)	Länge (l)	Dicke (t)	Winkel (a)		Bestell. Nr.
0.50 mm		0.17 mm	60°	Schnitttiefe 0.50	820-05-S50
0.50 mm		0.17 mm	60°	Schnitttiefe 0.55	820-05-S55
0.50 mm		0.17 mm	60°	Schnitttiefe 0.60	820-05-S60

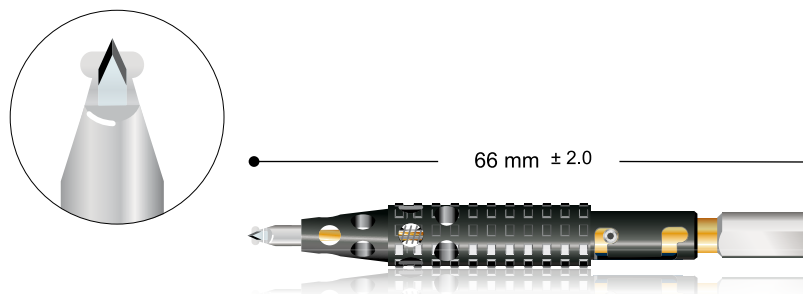

# Universalstufenmesser

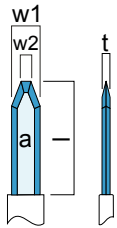
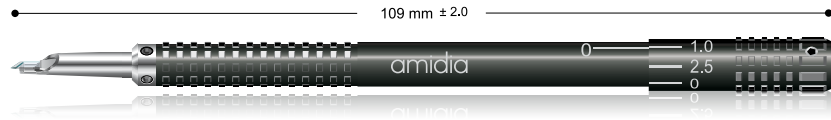

## Osher Tri-facet Tunnel Messer

mit 7 Stufen 0.15 / 0.20 / 0.25 / 0.30 / 0.37 / 0.50 / 4.00

Breite (w)	Länge (l)	Dicke (t)	Winkel (a)	Bestell. Nr.
0.40 - 1.00 mm	3.00 mm	0.17 mm	40°	840

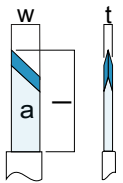

## Schneide vertikal 45°

mit 7 Stufen 0.30 / 0.40 / 0.50 / 0.60 / 0.80 / 1.00 / 2.50

Breite (w)	Länge (l)	Dicke (t)	Winkel (a)		Bestell. Nr.
1.00 mm	3.00 mm	0.17 mm	45°	für Rechtshänder	811
1.00 mm	3.00 mm	0.17 mm	45°	für Linkshänder	811 -01

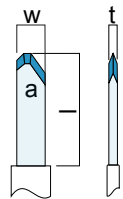

## Tri-facet

mit 7 Stufen 0.30 / 0.40 / 0.50 / 0.60 / 0.80 / 1.00 / 2.50

Breite (w)	Länge (l)	Dicke (t)	Winkel (a)		Bestell. Nr.
1.00 mm	3.00 mm	0.17 mm	45° / 30°	für Rechtshänder	813
1.00 mm	3.00 mm	0.17 mm	45° / 30°	für Linkshänder	813-01

# Diamantmesser mit Mikrometer

Ein Mikrometer höchster Präzision, mit leicht ablesbarer Skala.  
Die Skala ist unterteilt in hundertstel Millimeter (0-1.5).

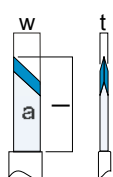
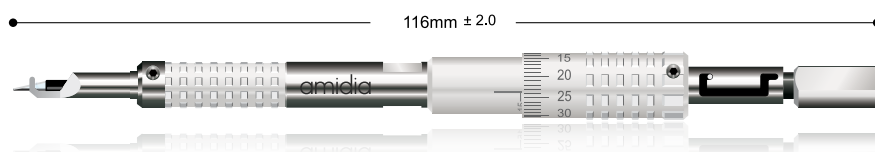

## 1 Schneide vertikal

Breite (w)	Länge (l)	Dicke (t)	Winkel (a)	Bestell. Nr.
1.00 mm	3.00 mm	0.17 mm	45°	511

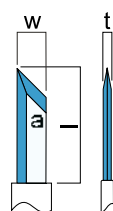

## 2 Schneiden vertikal

### Klinge mit zwei Schneiden vertikal

Breite (w)	Länge (l)	Dicke (t)	Winkel (a)	Bestell. Nr.
1.00 mm	3.00 mm	0.17 mm	45°	527
1.00 mm	3.00 mm	0.10 mm	45°	527t

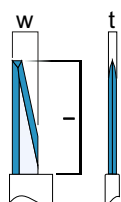

## Arcurate (Dr. Thornton)

Breite (w)	Länge (l)	Dicke (t)	Winkel (a)	Bestell. Nr.
1.00 mm	3.00 mm	0.10 mm	15°	533t

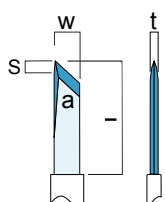

## Amidia Trak

Breite (w)	Länge (l)	Dicke (t)	Winkel (a)	Bestell. Nr.
1.00 mm	3.00 mm	0.17 mm	45°	566

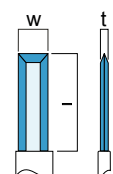

## 3 Schneiden vertikal

### Klinge mit 3 Schneiden

Breite (w)	Länge (l)	Dicke (t)	Winkel (a)	Bestell. Nr.
1.00 mm	3.00 mm	0.20 mm		526-02

## Diamantmesser zur Implantation von intracornealen Ringsegmenten (INTACS oder KERA RINGS)

Die beiden Führungsschuhe wurden speziell für diese Anwendung entwickelt.  
Dank dem Mikrometer kann die Schnitttiefe ganz genau eingestellt werden. Damit können  
feine Schnitte auf der Hornhautoberfläche durchgeführt werden.

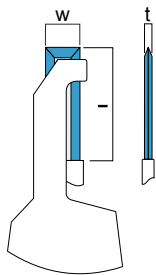
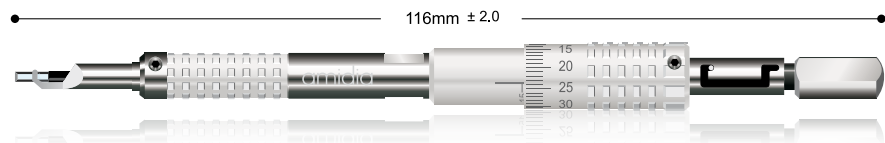

### Amidia INTACS – KERA RINGS

#### 3 Schneiden vertikal

Breite (w)	Länge (l)	Dicke (t)	Bestell. Nr.
0.80 mm	3.50 mm	0.10 mm	526-01
1.00 mm	3.50 mm	0.20 mm	526-02

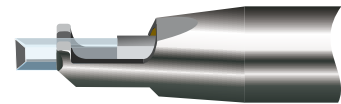

# Diamantmesser für die Mikrochirurgie

Die Amidia Mikrochirurgiemesser sind erhältlich mit einer geraden oder abgewinkelten Fassung.

206mm ± 2.0

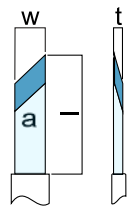
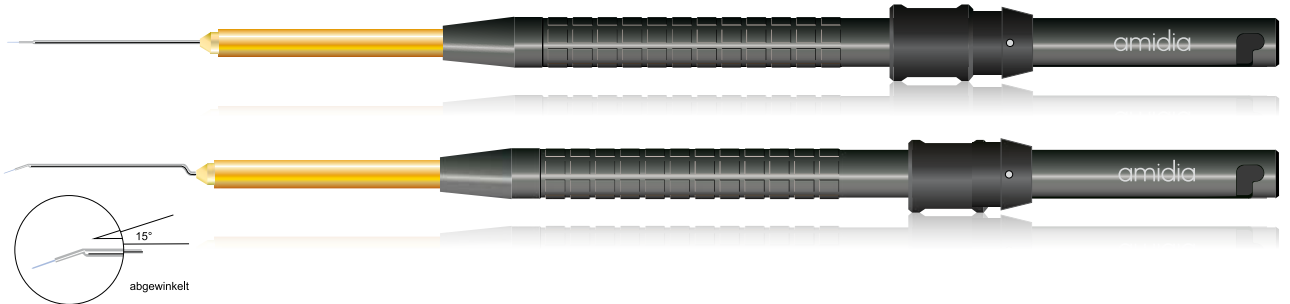

## single edge

stumpfe Seiten				abgewinkelte Fassung	gerade Fassung
Breite (w)	Länge (l)	Dicke (t)	Winkel (a)	Bestell. Nr.	Bestell. Nr.
1.00 mm	3.00 mm	0.17 mm	30°	N250A	N250
1.00 mm	3.00 mm	0.17 mm	45°	N267A	N267

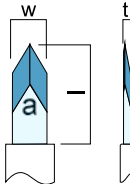

## Lanze

einseitig geschliffen				abgewinkelte Fassung	gerade Fassung
Breite (w)	Länge (l)	Dicke (t)	Winkel (a)	Bestell. Nr.	Bestell. Nr.
1.00 mm	3.00 mm	0.17 mm	60°	N268A	N268
1.40 mm	3.00 mm	0.17 mm	60°	N251A	N251

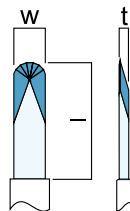

## Rundmesser

mit 7 Facetten und einseitig geschliffen				abgewinkelte Fassung	gerade Fassung
Breite (w)	Länge (l)	Dicke (t)	Winkel (a)	Bestell. Nr.	Bestell. Nr.
1.00 mm	4.00 mm	0.17 mm		N269A	N269

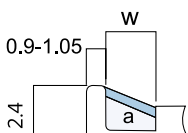

## Spezial - Hook

3-schneidige, vertikale Klinge, beidseitig geschliffen				abgewinkelte Fassung	gerade Fassung
Breite (w)	Länge (l)	Dicke (t)	Winkel (a)	Bestell. Nr.	Bestell. Nr.
1.50 mm	1.8 mm	0.17 mm	60°		N281

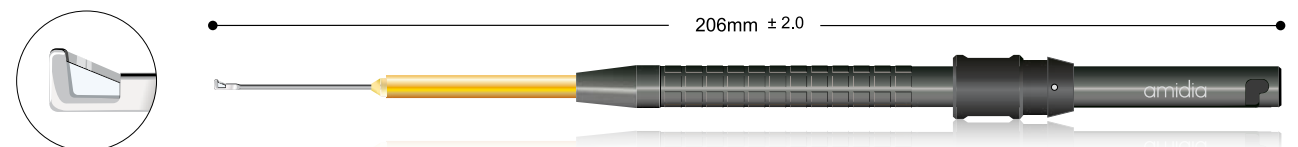

## Diamantmesser für die Mikrochirurgie

- Die einstellbare Schnitttiefe und die scharfe Klinge ermöglichen einen sicheren Operationsprozess

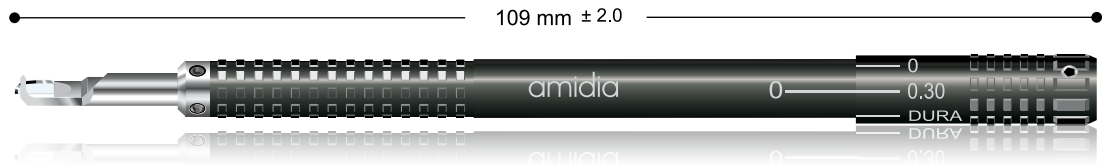

### Mikrochirurgie

Breite (w)	Länge (l)	Dicke (t)	
1.40 mm	4.00 mm	0.20 mm	N269-01

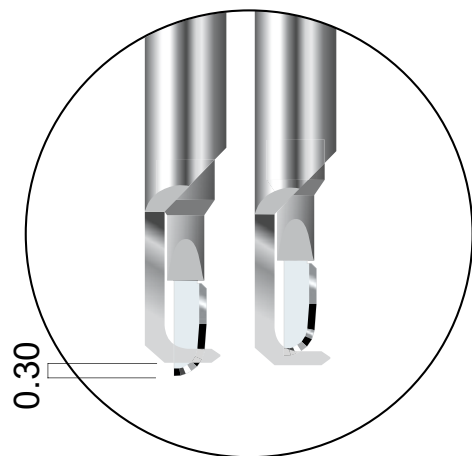
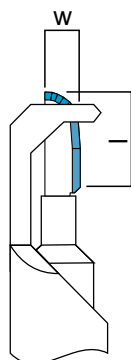
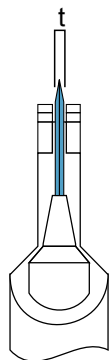

## Zeppelin Diamantmesser für die Mikrochirurgie

Für extrem heikle Mikro-Inzisionen und Präparationen.  
Die Klingen zeichnen sich durch hervorragende Schneideigenschaften aus.

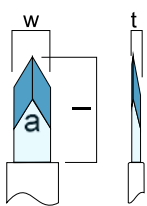
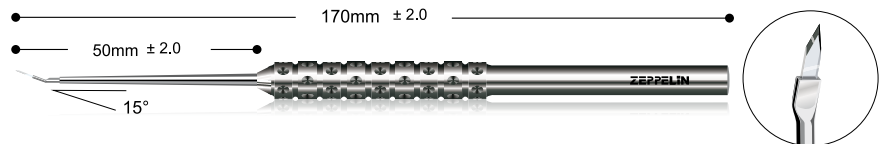

Diamantmesser mit lanzenförmiger Klinge, Fassung leicht gebogen (15°)  
Arbeitslänge/Totallänge 50 mm/170 mm

Breite (w)	Länge (l)	Dicke (t)	Winkel (a)	
1.40 mm	3.00 mm	0.17 mm	60°	PDD 011

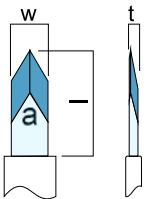
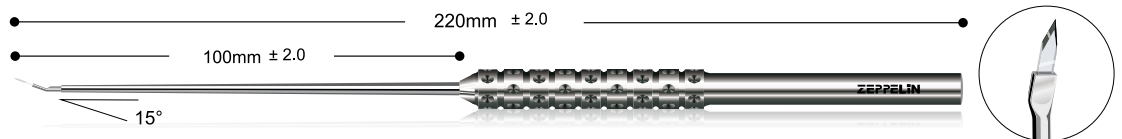

Diamantmesser mit lanzenförmiger Klinge, Fassung leicht gebogen (15°)  
Arbeitslänge/Totallänge 100 mm/220 mm

Breite (w)	Länge (l)	Dicke (t)	Winkel (a)	
1.40 mm	3.00 mm	0.17 mm	60°	PDD 111

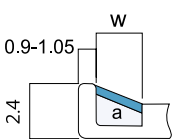
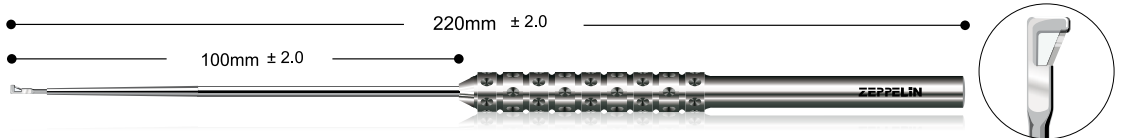

Diamantmesser mit 3 schneidiger, vertikaler Klinge, stumpfer Spitze 90° gebogen  
Arbeitslänge/Totallänge 100 mm/220 mm

Breite (w)	Läng	Dicke (t)	Winkel (a)	Bestell. Nr.
1.40 mm		0.17 mm	60°	PDD 112

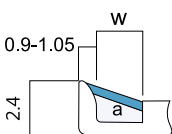
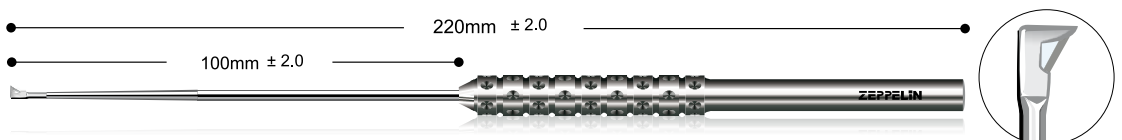

Diamantmesser mit 3 schneidiger, vertikaler Klinge, scharfer Spitze 90° gebogen  
Arbeitslänge/Totallänge 100 mm/220 mm

Breite (w)	Länge (l)	Dicke (t)	Winkel (a)	Bestell. Nr.
1.50 mm	1.8 mm	0.17 mm	60°	PDD 113

## Zeppelin Diamantmesser für die Mikrochirurgie

Für extrem heikle Mikro-Inzisionen und Präparationen.  
Die Klingen zeichnen sich durch hervorragende Schneideigenschaften aus.

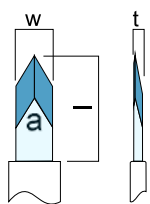
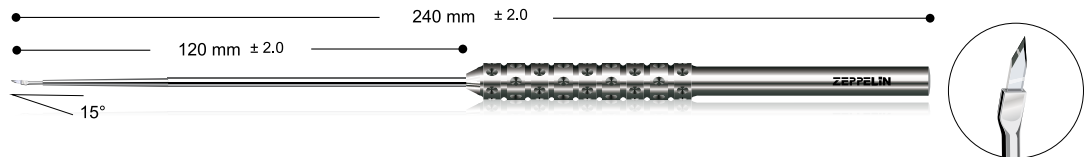

Diamantmesser mit lanzenförmiger Klinge, Fassung leicht gebogen (15°)  
Arbeitslänge/Totallänge 120 mm/240 mm

Breite (w)	Länge (l)	Dicke (t)	Winkel (a)	Bestell. Nr.
1.40 mm	3.00 mm	0.17 mm	60°	PDD 211

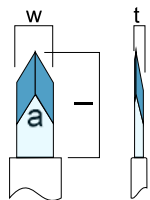
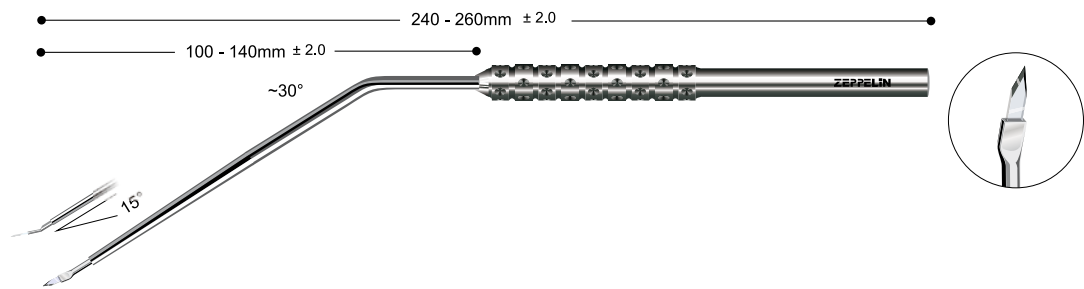

Diamantmesser mit lanzenförmiger Klinge, Fassung leicht gebogen (15°)  
Arbeitslänge/Totallänge 100 mm/220 mm

Breite (w)	Länge (l)	Dicke (t)	Winkel (a)	Bestell. Nr.
1.40 mm	3.00 mm	0.17 mm	60°	PDD 311

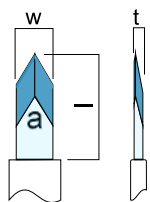

Diamantmesser mit lanzenförmiger Klinge, Fassung leicht gebogen (15°)  
Arbeitslänge/Totallänge 120 mm/240 mm

Breite (w)	Länge (l)	Dicke (t)	Winkel (a)	Bestell. Nr.
1.40 mm	0.30 mm	0.17 mm	60°	PDD 411

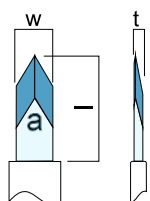

Diamantmesser mit lanzenförmiger Klinge, Fassung leicht gebogen (15°)  
Arbeitslänge/Totallänge 140 mm/260 mm

Breite (w)	Länge (l)	Dicke (t)	Winkel (a)	Bestell. Nr.
1.40 mm	0.30 mm	0.17 mm	60°	PDD 511



# Nano Diamantmesser Mit einem eloxierten Aluminium-Griff

**Highlights:**

- kostengünstige Alternative zu Einmalmesser
- optimale Schneidqualität
- neu Ultra Sharp Series mit 0.1mm Klingendicke

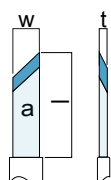

### Single edge mit eloxiertem Aluminium-Griff

gerade Fassung				
Breite (w)	Länge (l)	Dicke (t)	Winkel (a)	Bestell. Nr.
1.00 mm	3.50 mm	0.15 mm	45°	A-nano-C1000
1.50 mm	3.50 mm	0.15 mm	45°	A-nano-C1005
abgewinkelte Fassung				
1.00 mm	3.50 mm	0.15 mm	45°	A-nano-C1000A

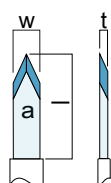

### Lanze mit eloxiertem Aluminium-Griff

gerade Fassung				
Breite (w)	Länge (l)	Dicke (t)	Winkel (a)	Bestell. Nr.
1.00 mm	3.50 mm	0.15 mm	30°	A-nano-C1100
1.00 mm	3.50 mm	0.15 mm	60°	A-nano-C1110
1.50 mm	3.50 mm	0.15 mm	70°	A-nano-C1120
abgewinkelte Fassung				
1.00 mm	3.50 mm	0.15 mm	30°	A-nano-C1100A

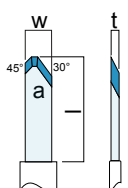

### 3-Schnitt mit eloxiertem Aluminium-Griff

gerade Fassung				
Breite (w)	Länge (l)	Dicke (t)	Winkel (a)	Bestell. Nr.
1.00 mm	3.50 mm	0.15 mm	30°/30°	A-nano-C1200
abgewinkelte Fassung				
1.00 mm	3.50 mm	0.15 mm	30°/30°	A-nano-C1200A

## Nano Diamantmesser Mit einem eloxierten Aluminium-Griff

### Highlights:

- kostengünstige Alternative zu Einmalmesser
- optimale Schneidqualität
- neu Ultra Sharp Series mit 0.1mm Klingendicke



### Clear Cornea mit eloxiertem Aluminium-Griff

#### abgewinkelte Fassung

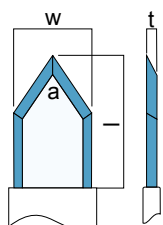

Breite (w)	Länge (l)	Dicke (t)	Winkel (a)	Bestell. Nr.
1.80 mm	4.00 mm	0.15 mm	70°	A-nano-C1123A
2.20 mm	4.00 mm	0.15 mm	70°	A-nano-C1127A
2.40 mm	4.00 mm	0.15 mm	70°	A-nano-C1129A
2.50 mm	4.00 mm	0.15 mm	70°	A-nano-C1130A
2.60 mm	4.00 mm	0.15 mm	70°	A-nano-C1131A
2.65 mm	4.00 mm	0.15 mm	70°	A-nano-C1132A
2.75 mm	4.00 mm	0.15 mm	70°	A-nano-C1132-01A
2.80 mm	4.00 mm	0.15 mm	70°	A-nano-C1133A
3.00 mm	4.00 mm	0.15 mm	70°	A-nano-C1135A
3.20 mm	4.00 mm	0.15 mm	70°	A-nano-C1137A

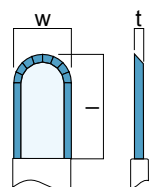

### Rundmesser mit eloxiertem Aluminium-Griff

#### abgewinkelte Fassung

Breite (w)	Länge (l)	Dicke (t)	Winkel (a)	Bestell. Nr.
1.40 mm	4.00 mm	0.15 mm		A-nano-C1302A
2.00 mm	4.00 mm	0.15 mm		A-nano-C1306A

# Nano Diamantmesser Mit einem eloxierten Aluminium-Griff

**Highlights:**

- kostengünstige Alternative zu Einmalmesser
- optimale Schneidqualität
- neu Ultra Sharp Series mit 0.1mm Klingendicke



**ULTRA SHARP Version - mit 0.10 mm dünner Klinge**

**Ultra Sharp Series**  
blade thickness 0.1 mm only

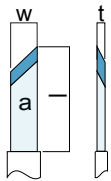

**Single edge mit eloxiertem Aluminium-Griff**

**gerade Fassung**

Breite (w)	Länge (l)	Dicke (t)	Winkel (a)	Bestell. Nr.
1.00 mm	3.50 mm	0.10 mm	45°	A-nano-SC1000
1.50 mm	3.50 mm	0.10 mm	45°	A-nano-SC1005

**abgewinkelte Fassung**

1.00 mm	3.50 mm	0.10 mm	45°	A-nano-SC1000A
---------	---------	---------	-----	----------------

**Ultra Sharp Series**  
blade thickness 0.1 mm only

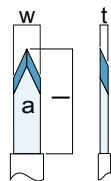

**Lanze mit eloxiertem Aluminium-Griff**

**gerade Fassung**

Breite (w)	Länge (l)	Dicke (t)	Winkel (a)	Bestell. Nr.
1.00 mm	3.50 mm	0.10 mm	30°	A-nano-SC1100
1.00 mm	3.50 mm	0.10 mm	60°	A-nano-SC1110
1.50 mm	3.50 mm	0.10 mm	70°	A-nano-SC1120

**abgewinkelte Fassung**

1.00 mm	3.50 mm	0.10 mm	30°	A-nano-SC1100A
---------	---------	---------	-----	----------------

**Ultra Sharp Series**  
blade thickness 0.1 mm only

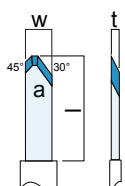

**3-Schnitt mit eloxiertem Aluminium-Griff**

**gerade Fassung**

Breite (w)	Länge (l)	Dicke (t)	Winkel (a)	Bestell. Nr.
1.00 mm	3.50 mm	0.10 mm	30° / 30°	A-nano-SC1200

# Nano Diamantmesser Mit einem eloxierten Aluminium-Griff

**Highlights:**

- kostengünstige Alternative zu Einmalmesser
- optimale Schneidqualität
- neu Ultra Sharp Series mit 0.1mm Klingendicke

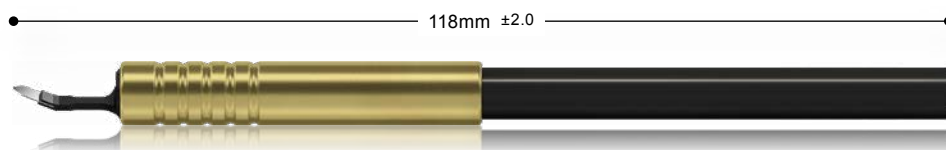

**ULTRA SHARP Version - mit 0.10 mm dünner Klinge**

**Ultra Sharp Series**  
blade thickness 0.1 mm only

**Clear Cornea mit eloxiertem Aluminium-Griff**

**abgewinkelte Fassung**

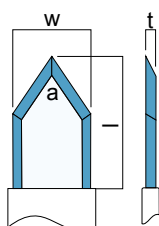

Breite (w)	Länge (l)	Dicke (t)	Winkel (a)	Bestell. Nr.
1.80 mm	4.00 mm	0.10 mm	70°	A-nano-SC1123A
2.20 mm	4.00 mm	0.10 mm	70°	A-nano-SC1127A
2.40 mm	4.00 mm	0.10 mm	70°	A-nano-SC1129A
2.50 mm	4.00 mm	0.10 mm	70°	A-nano-SC1130A
2.60 mm	4.00 mm	0.10 mm	70°	A-nano-SC1131A
2.65 mm	4.00 mm	0.10 mm	70°	A-nano-SC1132A
2.75 mm	4.00 mm	0.10 mm	70°	A-nano-SC1132-01A
2.80 mm	4.00 mm	0.10 mm	70°	A-nano-SC1133A
3.00 mm	4.00 mm	0.10 mm	70°	A-nano-SC1135A
3.20 mm	4.00 mm	0.10 mm	70°	A-nano-SC1137A

**Ultra Sharp Series**  
blade thickness 0.1 mm only

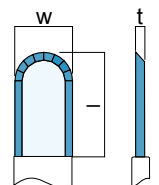

**Rundmesser mit eloxiertem Aluminium-Griff**

**abgewinkelte Fassung**

Breite (w)	Länge (l)	Dicke (t)	Winkel (a)	Bestell. Nr.
1.40 mm	4.00 mm	0.10 mm		A-nano-SC1302A
2.00 mm	4.00 mm	0.10 mm		A-nano-SC1306A

# Nano Diamantmesser Mit econo Kunststoffgriff

**Highlights:**

- kostengünstige Alternative zu Einmalmesser
- optimale Scheidqualität

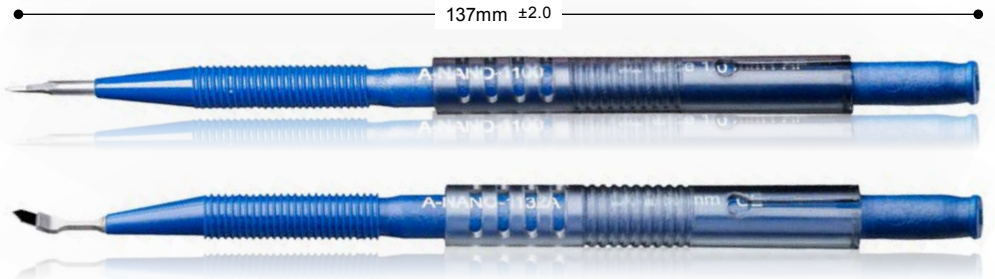

## Lanze mit Kunststoffgriff

### gerade Fassung

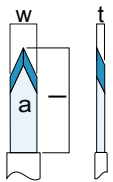

Breite (w)	Länge (l)	Dicke (t)	Winkel (a)	Bestell. Nr.
0.80 mm	3.50 mm	0.15 mm	30°	A-nano-PL1090
0.90 mm	3.50 mm	0.15 mm	30°	A-nano-PL1095
1.00 mm	3.50 mm	0.15 mm	30°	A-nano-PL1100

### abgewinkelte Fassung

0.80 mm	3.50 mm	0.15 mm	30°	A-nano-PL1090A
0.90 mm	3.50 mm	0.15 mm	30°	A-nano-PL1095A
1.00 mm	3.50 mm	0.15 mm	30°	A-nano-PL1100A

## Clear Cornea mit Kunststoffgriff

### abgewinkelte Fassung

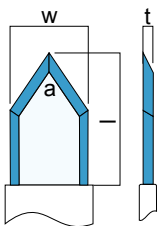

Breite (w)	Länge (l)	Dicke (t)	Winkel (a)	Bestell. Nr.
2.20 mm	4.00 mm	0.15 mm	70°	A-nano-PL1127A
2.40 mm	4.00 mm	0.15 mm	70°	A-nano-PL1129A
2.50 mm	4.00 mm	0.15 mm	70°	A-nano-PL1130A
2.60 mm	4.00 mm	0.15 mm	70°	A-nano-PL1131A
2.65 mm	4.00 mm	0.15 mm	70°	A-nano-PL1132A
2.75 mm	4.00 mm	0.15 mm	70°	A-nano-PL1132-01A
2.80 mm	4.00 mm	0.15 mm	70°	A-nano-PL1133A
3.00 mm	4.00 mm	0.15 mm	70°	A-nano-PL1135A
3.20 mm	4.00 mm	0.15 mm	70°	A-nano-PL1137A

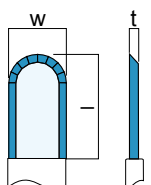

## Rundmesser mit Kunststoffgriff

### abgewinkelte Fassung

Breite (w)	Länge (l)	Dicke (t)	Winkel (a)	Bestell. Nr.
2.00 mm	4.00 mm	0.15 mm	70°	A-nano-PL1306A

# Gebrauchsanweisung für Diamantmesser mit einem Mikrometer

Abb. 1  
Originalzustand. Diamantklinge eingefahren und gesichert.



Abb. 2  
Vor dem Gebrauch Knopf von A nach B schieben.



Abb. 3  
Mikrometertrommel auf Position 0 drehen. Die Klinge liegt anschliessend genau im Führungsschuh auf Position 0.

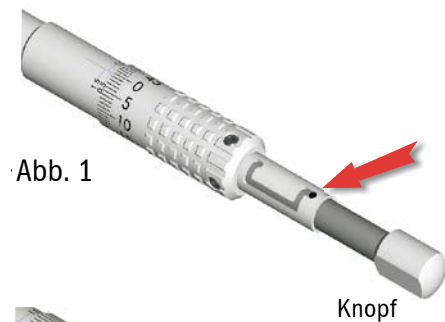

Abb. 4  
Durch das erneute Drehen der Mikrometertrommel, kann nun die gewünschte Schnitttiefe eingestellt werden.

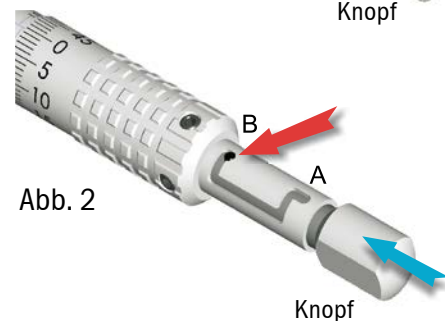

Abb. 5  
Wenn das Messer nicht gebraucht wird, genügt es die Klinge durch das Zurücksetzen des Knopfs von B nach A in die gesicherte Position zurückzufahren. Dabei bleibt die Tiefeneinstellung der Klinge unverändert.

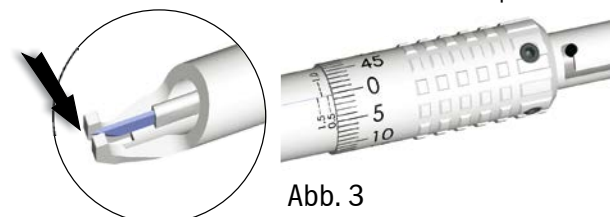

Vor der Sterilisation muss das Diamantmesser immer in den Originalzustand zurückgesetzt werden.

## Zubehör

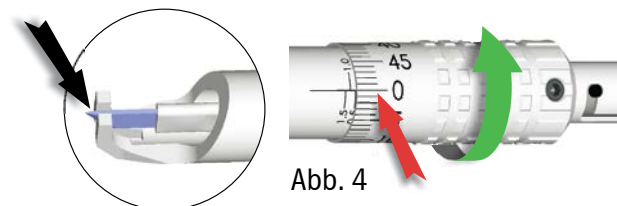
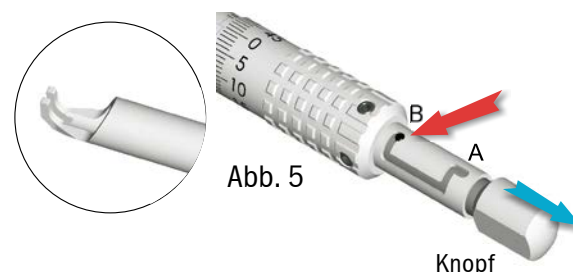
### Reinigungsstäbchen

Amidia Reinigungsstäbchen zum Entfernen von Partikeln auf der Klinge

1 Packung Reinigungsstäbchen (5 Stück Styropor-Stäbchen)

9014

### Messlehre

Messlehre Typ RK

600

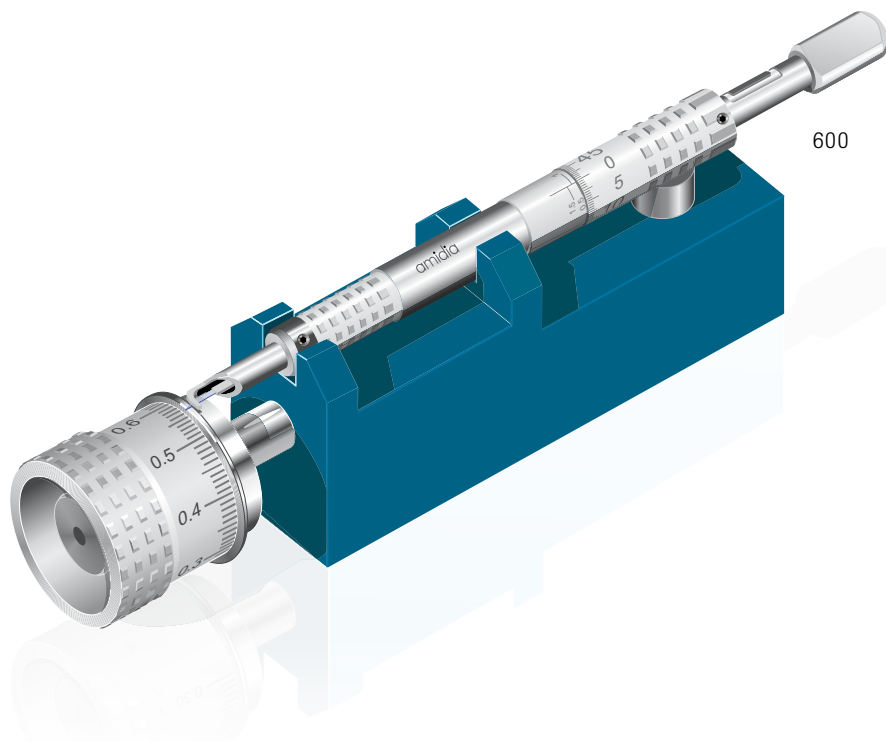

## Bedienungsanleitung



Finden Sie hier die aktuelle  
Bedienungsanleitung:  
[www.amidia.ch](http://www.amidia.ch)

## Kundendienst

Die meisten Diamantklingen können mehrmals nachgeschliffen werden, so lange sie nicht zu stark beschädigt sind.

Bei jeder Reparatur wird der Griff komplett demontiert, gereinigt und beschädigte Teile werden ersetzt. Mikrometer- und Stufenmesser werden jeweils neu kalibriert.

Die nachgeschliffenen Klingen entsprechen einer neuwertigen Klinge.

Amidia repariert auch Fremdfabrikate. Es können aber nicht alle Mikrometermesser (von anderen Herstellern) repariert werden.

Amidia ist bestrebt die Reparaturen innerhalb von 2, maximal 3 Wochen, auszuführen und zurückzusenden. Durch die Vielfalt der Klingen kann es in Ausnahmefällen geschehen, dass die Durchlaufzeit länger dauert.



## Why diamonds are better than disposable blades

We conducted a retrospective study of 12,182 consecutive patients who underwent clear corneal phacoemulsification, comparing incision technologies.

### Group A

In 3,912 patients the main and sideport incisions were created with diamonds.

### Group B

In 8,270 patients standard metal keratomes were employed for both incisions.

All patients were seen within 8 hours of surgery.

There were no postoperative wound leaks (0/3,912) at any point in time with a mean first visit postoperative pressure of 19.2 mm Hg in Group A.

There were 9/8,270 ( $p < 0.05$ ) wound leaks with a mean first visit postoperative pressure of 21.6 mm Hg ( $p < 0.05$ ) in Group B.

All 9 wound leaks in Group B were from the sideport. 3/9 wound leaks required suturing. 6/9 wound leaks sealed spontaneously.

The intraocular pressure difference reflected the need to hydrate the wounds more in Group B as they were more difficult to seal and the eyes were left with a higher intraocular pressure at the end of the case. 180/3,912 (4.55%) of patients in Group A had an early IOP spike greater than 28 mm Hg versus 842/8,270 (10.18%) in Group B ( $p < 0.05$ ).

None of the patients in either group experienced an endophthalmitis or vascular occlusion.

We found that the use of diamonds for the incision significantly reduced the rate of wound leaks and the amount of wound hydration resulting in lower early postoperative IOP's and potentially dangerous IOP spikes.

Christoph Kranemann, MD

## Notizen



Für weitere Informationen über unsere Produkte und Dienstleistungen, kontaktieren Sie bitte die Amidia-Wiederverkäufer oder unseren Kundendienst.

Amidia AG  
Mattenstrasse 11  
CH-2555 Brügg

Tel.: +41 32 333 24 74  
Fax: +41 32 333 24 76

Mail [info@amidia.ch](mailto:info@amidia.ch)  
Web [www.amidia.ch](http://www.amidia.ch)